



серия
SOFFIO 2.0

ПРИТОЧНО-ВЫТЯЖНЫЕ УСТАНОВКИ
С МЕМБРАННЫМ РЕКУПЕРАТОРОМ RCS

ИНСТРУКЦИЯ ПО ЭКСПЛУАТАЦИИ

ERC

Перед использованием приточно-вытяжных установок внимательно прочитайте данную инструкцию и тщательно соблюдайте все требования. Если у Вас есть вопросы относительно использования агрегата, пожалуйста, свяжитесь с вашим местным торговым представителем.

СОДЕРЖАНИЕ

1. УСЛОВНЫЕ ОБОЗНАЧЕНИЯ	3
2. ПРАВИЛА БЕЗОПАСНОСТИ	3
3. ОПИСАНИЕ ПРИБОРА	4
4. МОНТАЖ	5
5. РАЗМЕРЫ	7
6. ТРАНСПОРТИРОВКА И ХРАНЕНИЕ	8
7. СХЕМЫ ЭЛЕКТРИЧЕСКИХ СОЕДИНЕНИЙ	8
8. ФУНКЦИИ ПРОВОДНОГО ПУЛЬТА УПРАВЛЕНИЯ	12
9. ИНСТРУКЦИЯ ПО ЭКСПЛУАТАЦИИ	13
10. ОБСЛУЖИВАНИЕ	25
11. УСТРАНЕНИЕ НЕИСПРАВНОСТЕЙ	26
12. ТЕХНИЧЕСКИЕ ХАРАКТЕРИСТИКИ	26
13. УТИЛИЗАЦИЯ	26
14. СЕРТИФИКАЦИЯ	27

1. УСЛОВНЫЕ ОБОЗНАЧЕНИЯ



ВНИМАНИЕ!

Игнорирование этого предупреждения может повлечь за собой травму или угрозу жизни и здоровью и/или повреждение агрегата, а также пожар.



ОСТОРОЖНО

Игнорирование этого предупреждения может повлечь за собой травму или угрозу жизни и здоровью, а также пожар.

2. ПРАВИЛА БЕЗОПАСНОСТИ



ОСТОРОЖНО

- Все работы по монтажу, соединению, ремонту и обслуживанию должны выполняться только квалифицированным персоналом. Все электрические работы должны выполняться только уполномоченными специалистами имеющим допуск к работе с электрооборудованием с напряжением до 1000 В, оборудование должно быть отключено от электропитания.
- Напряжение должно подаваться на агрегат через выключатель с промежутком между контактами не менее 3 мм. Выключатель и кабель питания должны быть подобраны по электрическим данным агрегата. Выключатель напряжения должен быть легкодоступен.
- Провод заземления не может быть подключен к газовой трубе, громоотводу или телефонной линии и т.д.
- Неправильное заземление может привести к поражению электрическим током.
- Работы по подключению электричества, должны соответствовать действующим нормам. Неправильное проектирование, подключение и использование несоответствующих кабелей может привести к поражению электрическим током и/или пожару.



ВНИМАНИЕ!

- Не используйте агрегат во взрывоопасных и агрессивных средах.
- Не устанавливайте и не используйте агрегат на нестабильных подставках, непрочных поверхностях. Устанавливайте агрегат надежно, обеспечивая безопасное использование.
- Во время работы агрегата исключите попадание посторонних предметов в воздуховоды. Если же это случится, немедленно отключите агрегат от источника питания. Перед изъятием постороннего предмета убедитесь, что вентилятор остановился, и случайное включение агрегата невозможно.
- При ненормальной работе (при появлении запаха гари и т.п.) выключите агрегат.
- При монтаже или обслуживании оборудования строго следуйте данной инструкции.
- Напряжение питания должно быть стабильным, иначе это может привести к пожару.

3. ОПИСАНИЕ ПРИБОРА

Приточно-вытяжные установки* RCS 350, RCS 500, RCS 650, RCS 950, RCS 1350, RCS 1500 (серия SOFFIO 2.0)

Установки серии RCS удаляют из помещения загрязненный воздух, очищая его, извлекая из него тепло и влагу и передавая их приточному воздуху. Они также предназначены для очистки, подогрева и подачи свежего воздуха в жилые, общественные и производственные помещения: офисы, магазины, квартиры и т.д. Установки позволяют экономить энергоресурсы и эффективно вентилировать помещения при существовании ограничения на потребление тепловой и электроэнергии. Установки можно легко монтировать непосредственно в обслуживаемом помещении.

Установки комплектуются приточным и вытяжным вентиляторами, приточным и вытяжным фильтрами, пластинчатым рекуператором и системой автоматического управления с проводным пультом управления. Инновационный тип рекуператора позволяет подогревать и увлажнять приточный воздух, при этом специальная мембрана рекуператора переносит из вытяжного воздуха только молекулы воды.

Вентиляторы установок оборудованы высокоэффективными крыльчатками с вперед загнутыми лопатками и асинхронными двигателями. Уплотненные шариковые подшипники двигателей не требуют техобслуживания и обеспечивают увеличенный срок службы. Защита двигателей вентиляторов осуществляется встроенными термодатчиками с автоматическим перезапуском. Установка имеет три скорости вращения вентиляторов, электронную защиту рекуператора от обмерзания, возможность управления внешним электронагревателем (поставляется отдельно) и возможность подключения дополнительного вентилятора. Установка предназначена для монтажа непосредственно к круглым воздуховодам. При необходимости увеличения напора установки, на приточном или вытяжном канале, в случае протяженных сетей воздуховодов, установка по заказу комплектуется специально подобранным, дополнительным вентилятором. Вентилятор устанавливается последовательно установке. Дополнительный (предварительный) электрический нагреватель рекомендуется устанавливать при -15°C и ниже.

* В тексте данного руководства название приточно-вытяжной установки может иметь такие технические названия, как агрегат, установка, изделие, оборудование и т.п.



ВНИМАНИЕ!

При использовании электрического нагревателя в работе установки, нагреватель должен быть синхронизирован с работой установки. Нагреватель должен включаться только при работающей установке.



ВНИМАНИЕ!

Не используйте установку для подвода и отвода воздуха от оборудования с открытым пламенем (например, обогревателей на жидком топливе).

Не допускается использовать установку для вентиляции помещений с повышенной влажностью. Максимальная относительная влажность воздуха в помещении не должна быть выше 90%.

Не допускается использовать установки для транспортировки воздуха:

- содержащего производственную пыль, муку и т.п.;
- содержащего пары кислот, спиртов, органических растворителей, лаков и др. вредных примесей (например, на машиностроительных и химических производствах);
- содержащего взрывоопасные смеси.

Условия эксплуатации:

- Установки предназначены, в основном, для использования внутри помещения. При наружном монтаже, установки должны быть защищены от внешних воздействий.
- Изделие разрешается эксплуатировать от -20°C до 40°C окружающей среды, без предварительного нагрева. Запуск агрегата производить при температуре не ниже -10°C . Во избежание обмерзания теплообменника рекомендуется подключить предварительный нагрев. При температуре от -15°C и ниже – возможно обмерзание рекуператора, рекомендуется установка электрического нагревателя, при -20°C установка электрического нагревателя обязательна, при этом нагреватель располагается в приточном канале, перед установкой.

4. МОНТАЖ

⚠ ВНИМАНИЕ!

Монтаж должен выполняться компетентным персоналом.

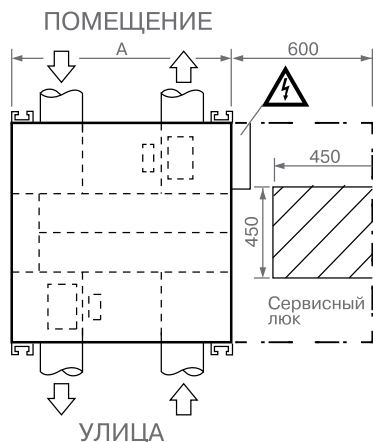

Модель	A	B
RCS 350	580	320

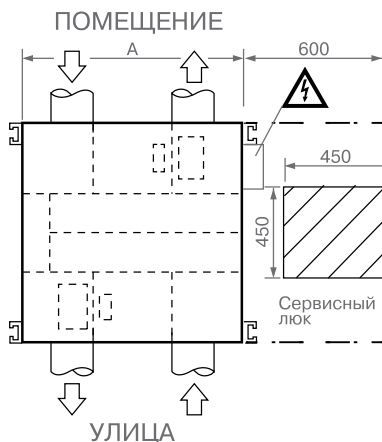

Модель	A	B
RCS 500	599	320
RCS 650	804	320
RCS 950	904	320

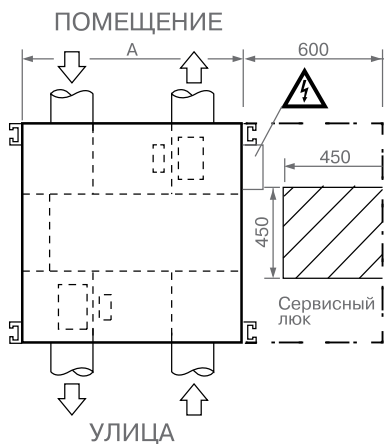

Модель	A	B
RCS 1350	834	450
RCS 1500	1216	450

Требования по монтажу:

1. Установки монтируются как горизонтально, так и вертикально, в соответствии с направлением потока воздуха.
2. Обратите внимание на высоту свободного пространства под подвесной потолком. Оно не должно быть меньше указанного.

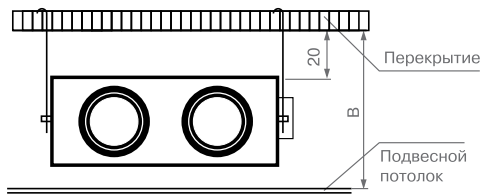

3. Необходимо предусматривать доступ для обслуживания установок.
4. При монтаже воздуховодов избегайте большого числа поворотов трассы и уменьшения сечения ниже диаметра патрубков установки.
5. Длина воздуховодов должна быть как можно меньше.
6. Воздуховод наружного и выбрасываемого воздуха должны монтироваться с небольшим уклоном наружу во избежание проникновения осадков.
7. Во избежание образования конденсата, воздуховоды наружного и выбрасываемого воздуха должны быть теплоизолированы.
8. Для предотвращения попадания вытяжного воздуха в приточный канал, снаружи, необходимо размещать вентиляционные отверстия забора и выброса воздуха на расстоянии не менее 1000 мм друг от друга.
9. Наружные отверстия воздуховодов должны быть защищены от проникновения осадков и птиц, например, защитной решеткой.
10. Места прохода воздуховодов через стены должны быть звуко-, тепло- и влагоизолированы.
11. Подключать воздуховоды следует в соответствии со схемой подключения.
12. Вспомогательные нагреватели необходимо монтировать с отрезками воздуховода не менее 500 мм на входе и выходе нагревателя.
13. Дополнительные вентиляторы монтируются в сеть воздуховодов последовательно основной установки. Вентиляторы устанавливаются после установки, на расстоянии не менее 3 диаметров присоединительных патрубков установки.



Схема монтажа системы



5. РАЗМЕРЫ

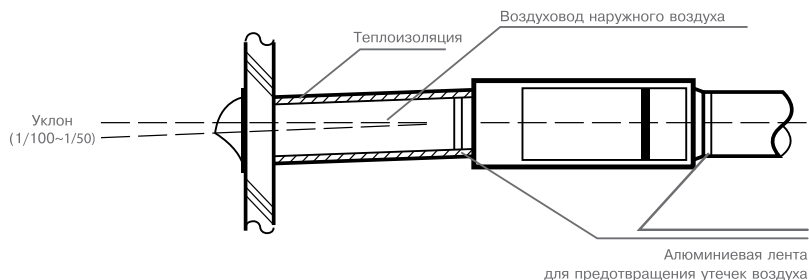
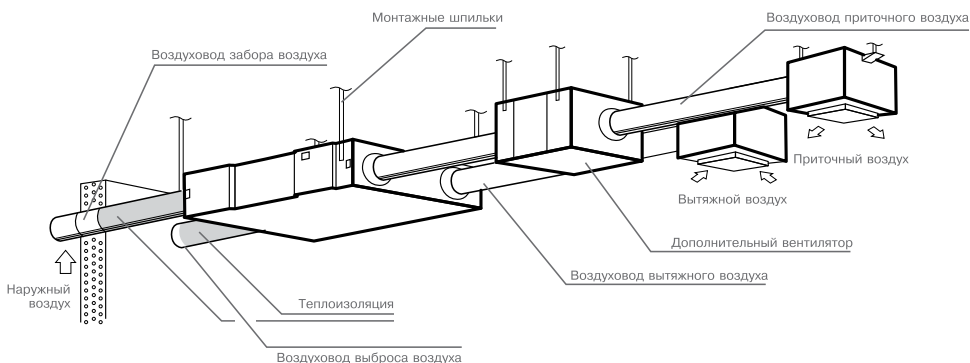
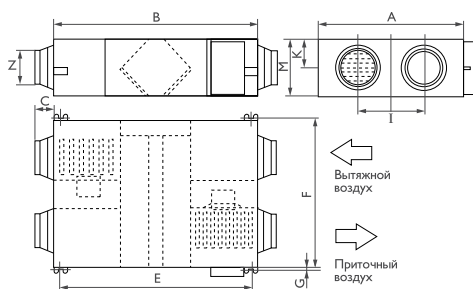

Модель RCS 350-950

Модель	A	B	C	E	F	G	I	K	M	N
RCS 350	580	808	100	867	510	19	290	20	264	Ø144
RCS 500	599	920	100	850	657	19	315	111	264	Ø144
RCS 650	804	882	100	813	860	19	480	111	270	Ø144
RCS 950	904	962	107	890	960	19	500	111	270	Ø194

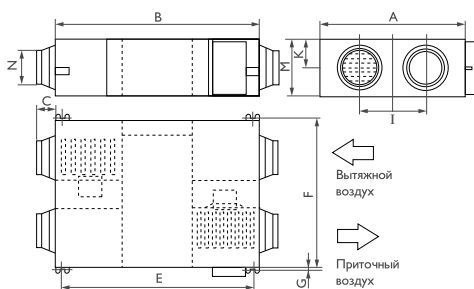

Модель RCS 1350-1500

Модель	A	B	C	E	F
RCS 1350	834	1126	86	1056	891
RCS 1500	1216	1129	86	1060	1273

Модель	G	I	K	M	N
RCS 1350	21	436	157	388	Ø242
RCS 1500	21	621	147	388	Ø242

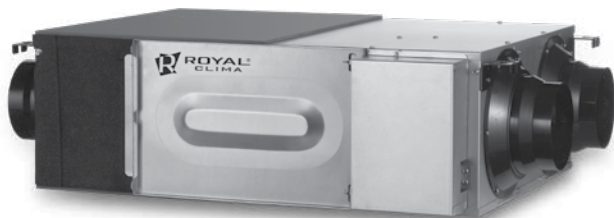

6. ТРАНСПОРТИРОВКА И ХРАНЕНИЕ



ВНИМАНИЕ!

При транспортировке исключайте попадание воды на агрегат. Во время разгрузки и хранения пользуйтесь, подходящей подъемной техникой, чтобы избежать повреждений и ранений.

Не поднимайте агрегаты за присоединительные патрубки. Берегите их от ударов и перегрузок.

Храните агрегаты в сухом помещении с температурой окружающей среды от +5 °С до +40 °С. Место хранения должно быть защищено от грязи и воды. Не рекомендуется хранить агрегат на складе больше одного года.

7. СХЕМЫ ЭЛЕКТРИЧЕСКИХ СОЕДИНЕНИЙ

Установки подключаются к однофазной сети переменного тока, 220 В/50 Гц. Перед подключением установки отключите питание. Откройте крышку распаячной коробки и произведите подключение силового кабеля к клеммам N (нейтральный провод) и L (фаза) согласно схеме.

Использование несоответствующих кабелей может привести к поражению электрическим током и/или пожару. Установку необходимо заземлить.

Модель	Сечение питающего кабеля	Сечение кабеля пульта управления
RCS 350	3*1,5 мм ²	2*0,5 мм ²
RCS 500		
RCS 650		
RCS 950		
RCS 1350		
RCS 1500		

RCS 350 – 950

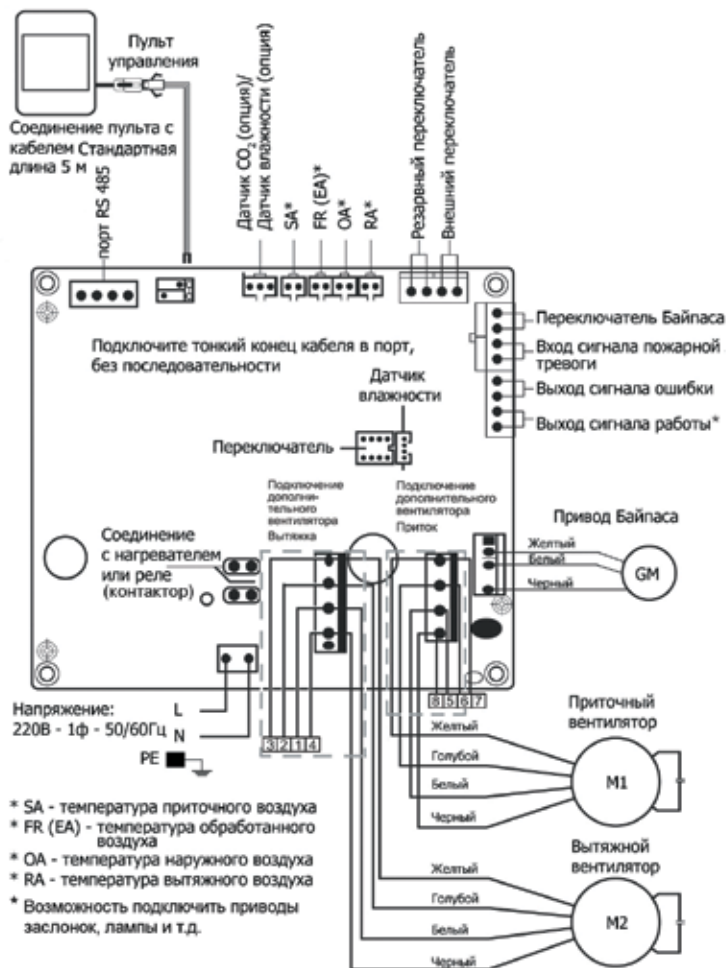

RCS 1350 - 1500

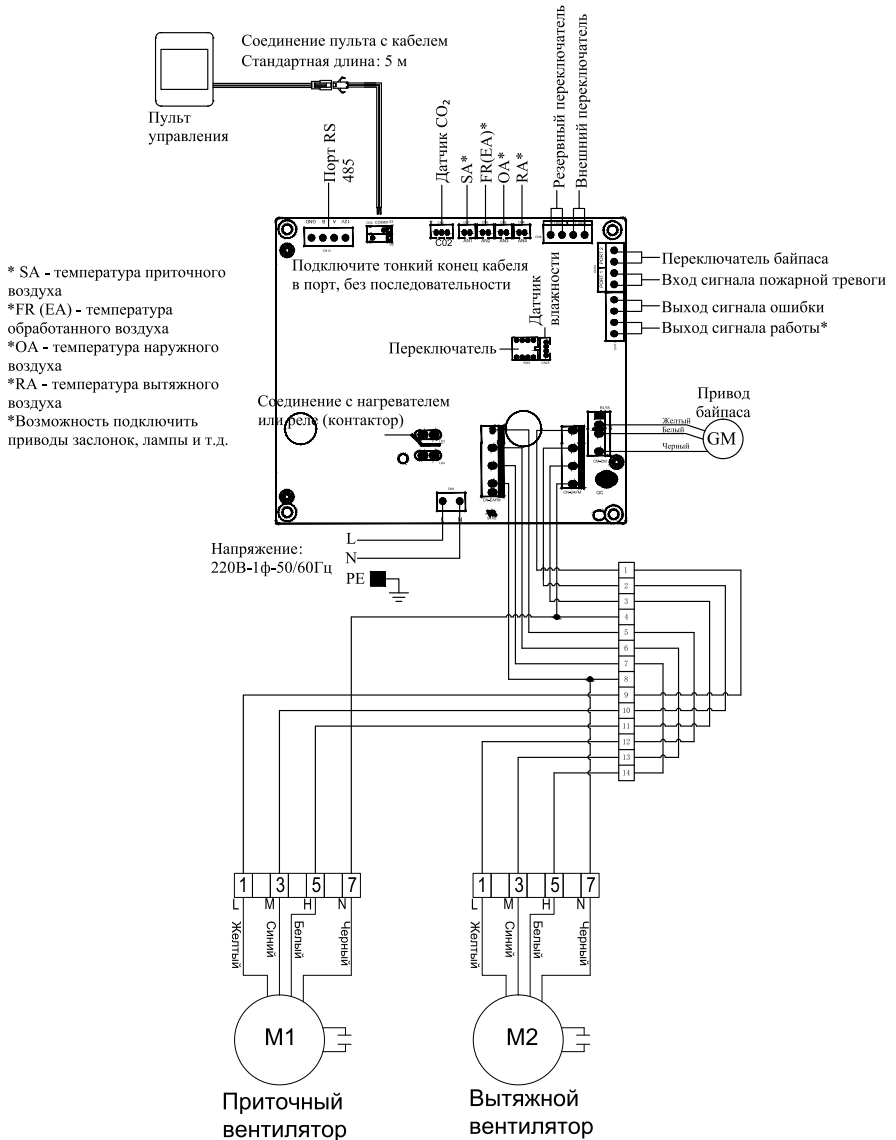

Рекомендуемые параметры предварительных нагревателей:

Модель	Мощность нагревателя, кВт	Сеть	Ток, А	
RCS 350	2,4	~ 220 В, 1 ф	10,9	
RCS 500	3,0		13,7	
RCS 650	5,0		13,2	
RCS 950	6,0	~ 380 В, 3 ф	15,8	
RCS 1350	9,0		23,7	
RCS 1500	12,0			31,6

Схема подключения однофазного электронагревателя

- Q1 - автомат защиты приточно-вытяжной установки
- Q2 - автомат защиты ТЭН
- K1 - контактор



Схема подключения трехфазного электронагревателя



Силовое подключение нагревателя должно производиться отдельно от установки. Нагреватель подключается к установке только через катушку пускателя нагревателя, как показано на схеме.

Минимальная скорость воздуха в электрическом нагревателе не должна быть менее 1,5 м/с.

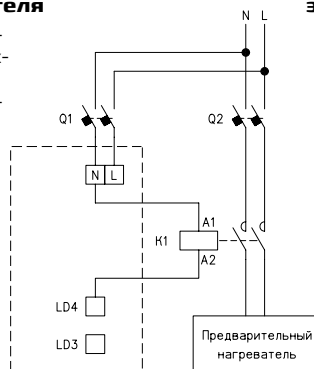
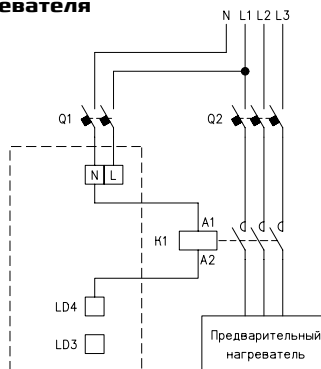
Вспомогательные нагреватели необходимо монтировать с отрезками воздуховода не менее 500 мм на входе и выходе нагревателя. Переключение режима работы с предварительным нагревателем и без смотрите в разделе «Проводной пульт».

ДОПОЛНИТЕЛЬНЫЕ ВЕНТИЛЯТОРЫ:

Дополнительные вентиляторы подключаются к плате установки. Вентиляторы оснащены трехскоростными маломощными двигателями.

Параметр/модель	RCS-VS 350	RCS-VS 500	RCS-VS 650	RCS-VS 950	RCS-VS 1350	RCS-VS 1500
Напряжение электропитания	220-240 В, 1 фаза, 50 Гц					
Макс. расход воздуха, м ³ /ч	330	470	620	950	1350	1500
Макс. потребляемая мощность, Вт	58	65	85	115	310	365
Рабочий ток, А	0,27	0,31	0,4	0,54	1,42	1,71
Вес, кг	10	12	14	16	22,5	22,5

Схема подключения дополнительного вентилятора приведена в руководстве по эксплуатации дополнительных вентиляторов RCS-VS.

8. ФУНКЦИИ ПРОВОДНОГО ПУЛЬТА УПРАВЛЕНИЯ

Интеллектуальный пульт управления с ЖК-дисплеем Touch Screen монтируется на стену.

Стандартный пульт комплектуется 5 метровым кабелем.



Схема индикации пульта управления



9. ИНСТРУКЦИЯ ПО ЭКСПЛУАТАЦИИ

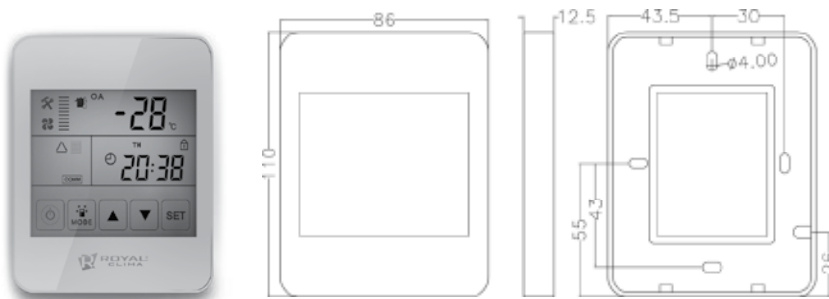
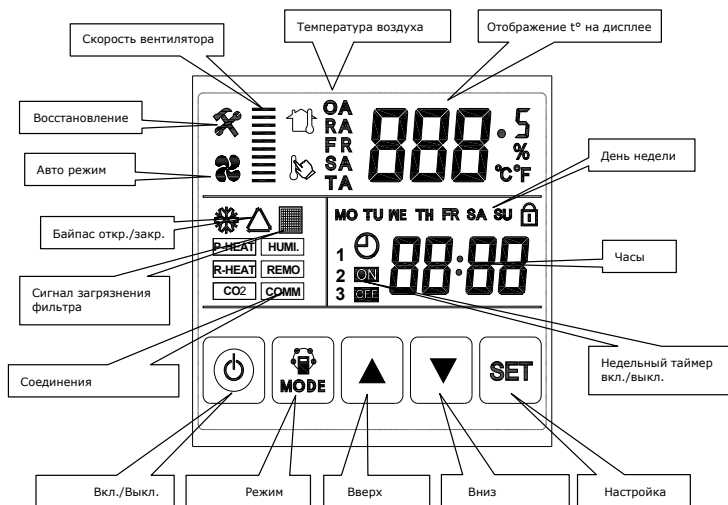

ВНИМАНИЕ!

При использовании электрического нагревателя в работе установки, нагреватель должен быть синхронизирован с работой установки. Нагреватель должен включаться только при работающей установке.

- Неплотные электрические соединения могут стать причиной пожара.
- Отключайте установку при чистке фильтра, теплообменника и др. эксплуатационных работах.
 - Отключите оборудование рубильником, если планируется длительный простой оборудования
- Производите очистку фильтра регулярно, иначе возможен дефицит свежего воздуха.
- Не разбирать и не ремонтировать оборудование самостоятельно. Неправильные действия могут стать причиной травмы и/или поражения электрическим током.
- Оборудование не допускается мыть, это может привести к поражению электрическим током.
- Не используйте установку для подвода и отвода воздуха от оборудования с открытым пламенем (например, обогревателей на жидком топливе). Не используйте оборудование с открытым пламенем (например, горелки) вблизи отверстия забора воздуха.

Инструкция по эксплуатации.

1. Нажмите на кнопку «Питание» ВКЛ/ВЫКЛ, один раз для запуска установки и дважды для выключения. При включении установки загорается подсветка дисплея, при выключе-

нии гаснет, при отсутствии действий на протяжении 30 сек, подсветка дисплея гаснет. Удержание кнопки ВКЛ/ВЫКЛ на протяжении 6 сек блокирует / разблокирует пульт управления.

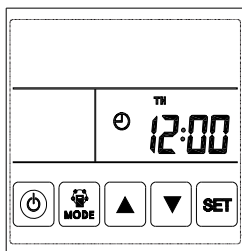

Выключен

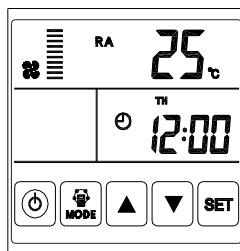

Включен

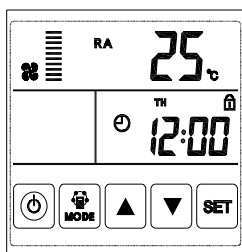

Разблокировано

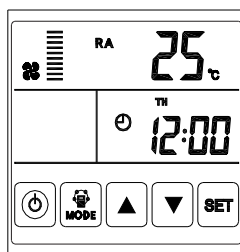

Заблокировано

2. Нажмите кнопку выбора режима «MODE» и выберите один из режимов отображения

температуры воздуха, статус CO² или статус контроля влажности.

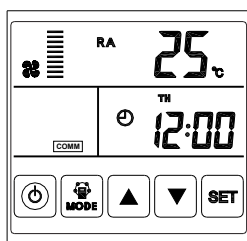
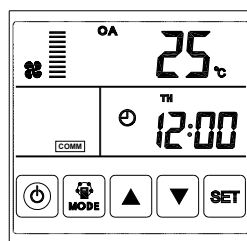
 Температура вытяжного
воздуха

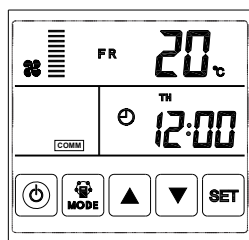
 Температура наружного
воздуха

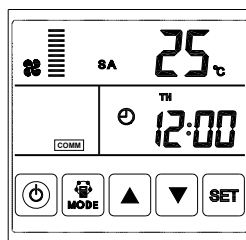

Температура
отработанного воздуха



Температура приточного
воздуха



Концентрация CO₂

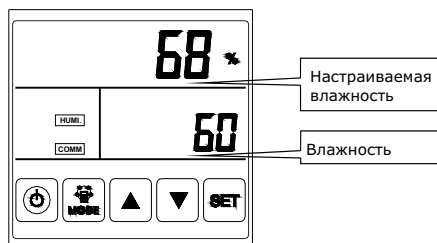

Контроль влажности

2.1 Символ CO₂ появляется при подключении датчика CO₂. При концентрации CO₂ выше установленного, установка работает на высокой скорости. Для данной функции необходимо подключить к установке датчик CO₂, являющийся опциональным.

2.2 Символ Контроля влажности появляются при подключении «Датчика температуры и влажности». При увеличении влажности выше установленной установка работает на

высокой скорости. Для данной функции необходимо подключить к установке датчик влажности, являющийся опциональным. В режиме «Контроль влажности» возможно установить требуемую влажность кнопками «UP» и «DOWN» в диапазоне от 45 до 90%. Переключатель SW4-3 на плате управления должен быть в позиции ON для переключения с функции «Контроль CO₂» на функцию «Контроль влажности».

3. Установка объема расхода приточного и вытяжного воздуха выполняется с по-

мощью кнопок «UP» и «DOWN». Доступны 3 скорости вентилятора: низкая, средняя и высокая.

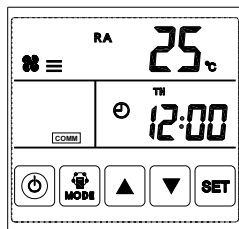

Низкая скорость

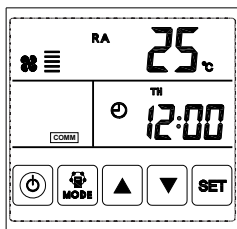

Средняя скорость

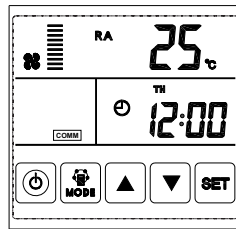

Высокая скорость

4. Проверка статуса ошибки: однократное нажатие на кнопку настройки «SET» на глав-

ном интерфейсе позволяет проверить статус ошибки вентилятора в соответствии с таблицей.

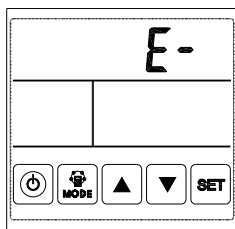

Нет ошибки

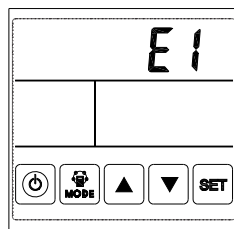

Ошибка

Код	Ошибка
E1	Ошибка датчика температуры свежего воздуха
E2	Ошибка сохранения
E3	Ошибка датчика температуры вытяжного воздуха
E4	Ошибка датчика температуры отработанного воздуха (ошибка температуры разморозки)
E5	Ошибка соединения

5. Настройка байпаса: когда байпас открыт, загорается треугольный символ байпаса.

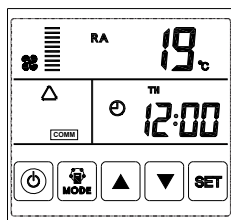

Байпас открыт

При закрытии байпаса символ исчезает. Для детальной настройки см. стр 19.

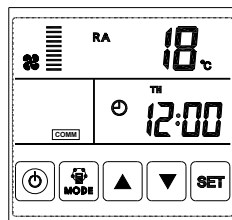

Байпас закрыт

6. Сигнал замены фильтра: когда время работы вентиляторов превышает установленное время для смены фильтра, загорается сигнал замены фильтра, чтобы напомнить пользователю заменить/почистить фильтр.

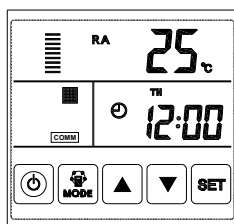

Сигнал замены фильтра включен

После замены/очистки фильтра, переустановите сигнал замены фильтра установив параметр под номером 24 на значение 1.

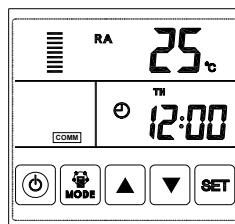

Сигнал замены фильтра выключен

7. Установка параметров: нажмите кнопку «MODE» на 6 сек, после вибрации откроется интерфейс установки параметров.

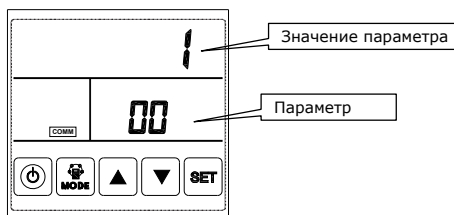

Интерфейс настройки параметров

После входа в интерфейс установки параметров нажмите кнопку «SET», чтобы изменить номер параметра. Каждое нажатие изменяет номер параметра на единицу (до параметра 24, после которого возвращается к параметру 1). После выбора нужного параметра нажмите кнопку «MODE». Значение параметра высветится в правом верхнем углу, измените его, используя кнопки «UP» и «DOWN». После настройки нажмите кнопку «SET» для сохранения.

ВНИМАНИЕ!

7.1 После установки параметров, системе нужно приблизительно 15 секунд для записи, в это время не отключайте установку.

7.2 Ниже приведена таблица параметров для установки необходимых параметров.

№	Содержание	Диапазон значений	Значение по умолчанию	Единица измерения	Хранение	
00	Питание автоматического перезапуска	0-1	1		Основное управление	
01	Доступность электрического нагревателя	0-1	0			
02	X температура открывания байпаса	5-30	19	С°		
03	Дифференциал Y (установка максимальной температуры открывания байпасного канала)	2-15	3	С°		
04	Интервал между включениями вытяжного вентилятора на максимальной скорости в цикле режима предотвращения оттайки рекуператора	15-99	30	Минуты		
05	Температура активации режима предотвращения обмерзания рекуператора (без предварительного нагревателя)	-9 -5	-1	С°		
06	Длительность работы вытяжного вентилятора при выключенном приточном вентиляторе в режиме предотвращения обмерзания рекуператора (без предварительного нагревателя)	2-20	10	Минуты		
07	Значение датчика CO ₂	28-С8 (392-1960PPM)	66 (1000PPM)			
08	Адрес ModBus/ERV ID	1-16	1			
21	Режим выбора скорости вентилятора (доступно только для DC-моторов)	0-7	0			
22	Резервный	0-4	0			
23	Выбор скорости вентилятора на дисплее	0: 2 скорости (H L) 1: 3 скорости (H M L) 2: 10 скоростей (DC fan)	0			
24	Установка различных функций	0: Резерв 1: Сигнал замены фильтра 2: Сброс установок недельного таймера	0			
25	Таймер замены фильтра	0: 45 дней 1: 60 дней 2: 90 дней 3: 180 дней				Основное управление

• Инструкция настройки параметров

1. Параметр номер 00 отвечает за включение и автоматический перезапуск 0: не доступен, 1: доступен
2. Параметры номер 02-03 отвечают за функцию автоматического открывания байпаса. Байпас открыт при условии, что наружная температура воздуха равна или выше X (параметр номер 02) и ниже чем X+Y (параметр номер 03). При других условиях байпас закрыт.
3. Параметры номер 04-06 отвечают за автоматическую функцию оттаивания

Если температура воздуха после рекуператора на стороне вытяжного воздуха ниже -1C° (конфигурируемый параметр 05), а предыдущий цикл режима предотвращения обмерзания рекуператора был активирован более чем 30 минут назад (параметр 04) – вытяжной вентилятор автоматически будет переключен в режим работы на максимальной скорости, а приточный остановлен).

Установка будет работать в таком режиме в течение 10 минут (конфигурируемый параметр 06), или до тех пор, пока температура вытяжного воздуха после рекуператора будет выше $+15\text{C}^{\circ}$ более чем 1 минуту.

• Установка времени

Зажмите кнопку «SET» на 6 секунд после вибрации для входа в интерфейс установки времени. В этом интерфейсе нажмите кнопку

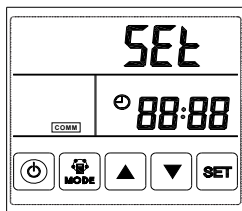

Установка времени

4. Параметр номер 07 отвечает за контроль концентрации CO_2 (опция)

После подсоединения опционального датчика CO_2 , символ CO_2 появится на экране. Если концентрация CO_2 выше установленной, установка автоматически начинает работать на высокой скорости. После того, как концентрация CO_2 нормализуется, установка продолжает работать на предыдущей скорости [продолжит работать на высокой, переключится на среднюю или низкую скорость]. Если установка работает на высокой скорости, а концентрация CO_2 выше установленной, установка продолжит работать на высокой скорости.

5. Параметр номер 08 отвечает за функцию центрального контроля для идентификации адреса установки.
6. Параметр номер 23 отвечает за отображение скорости вентилятора. Для установок с АС-мотором пользователю необходимо изменить значение с 0 на 1 для контроля 3х скоростей.
7. Параметр номер 24 отвечает за сигнал загрязнения фильтра и установку недельного таймера.
8. Параметр номер 25 отвечает за установку таймера сигнала замены фильтра.

«MODE» для настройки времени, дней недели, включение/выключения таймера недели.

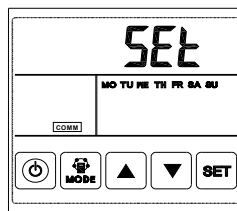

Установка дня недели

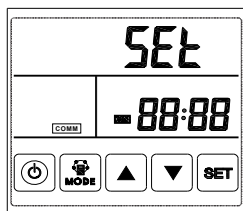
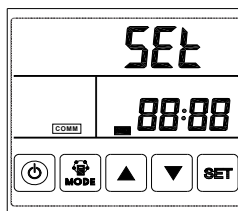

 Недельный таймер
 включен

 Недельный таймер
 выключен

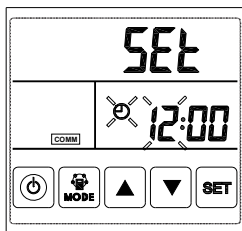
- A. Установка времени: в интерфейсе установки времени нажмите кнопку «SET», замигают «часы». Используйте кнопки «UP» и «DOWN» для изменения значения «часов». После установки «часов» нажмите «MODE» чтобы настроить «минуты», в этом случае

замигают «минуты». Используйте кнопки «UP» и «DOWN» для изменения значения «минут». После установки времени, нажмите кнопку «SET» для сохранения настроек и возвращение на главный экран.

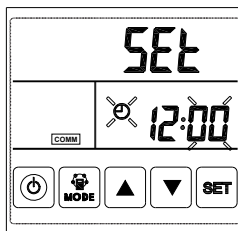

Установка часа



Установка минут

- B. Установка дня недели: в интерфейсе дня недели нажмите кнопку «SET» и используйте кнопки «UP» и «DOWN» выберите необходимый день недели. Нажмите кнопку «SET» для сохранения настроек и возвращение на главный экран.

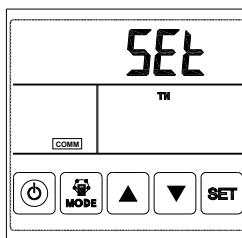

Установка дня недели

С. Включение недельного таймера: в интерфейсе включение недельного таймера нажмите кнопку «SET» для начала настройки. Нажимайте кнопку «SE»T для установки пе-

риода 1 понедельника до периода 2 воскресенья [т.е. с Понедельника период 1 до Воскресенья период 2].

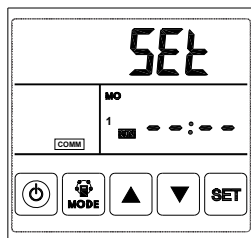

Включение таймера
период 1

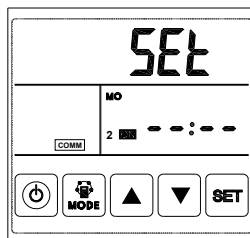

Включение таймера
период 2

После выбора дня недели нажмите кнопку ВКЛ/ВЫКЛ для подтверждения активации/деактивации включения таймера.

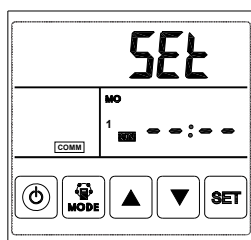

Режим включения
таймера активен

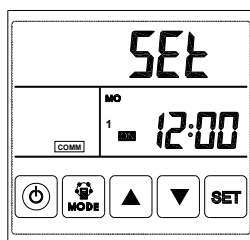

Режим включения
таймера неактивен

Когда режим включения таймера активен, нажмите кнопку «MODE» для входа в настройки «часа», используя кнопки «UP» и «DOWN» установите «час». После настройки «часа» нажмите кнопку «MODE» для настройки «минут». После настройки «минут», нажмите кнопку

«SET» для сохранения и перехода к настройкам следующего дня недели. Используйте предыдущие инструкции для настройки таймера для остальных дней недели. После настройки таймера для всех дней недели нажмите кнопку «SET» для сохранения данных.

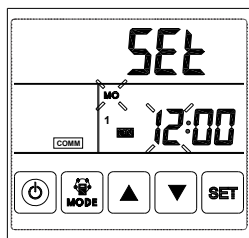

Таймер установки часа

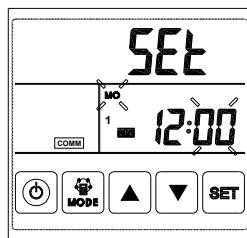

Таймер установки минут

D. Выключение недельного таймера: в интерфейсе выключения недельного таймера нажмите кнопку «SET» для начала настройки выключения таймера. Нажимайте кнопку

«SET» для периода 1 понедельника до периода 2 воскресенья (т.е. с Понедельника период 1 до Воскресенья период 1 и с Понедельника период 2 до Воскресенья период 2)

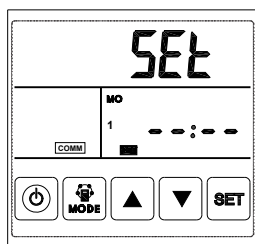
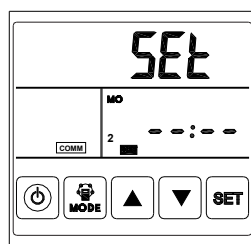
 Выключение таймера
период 1

 Выключение таймера
период 2

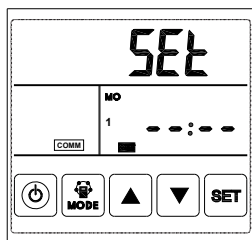
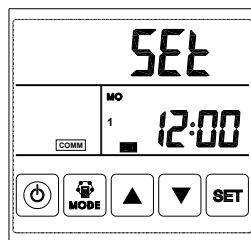
После выбора дня недели нажмите кнопку ВКЛ/ВЫКЛ для подтверждения активации/деактивации выключения таймера.

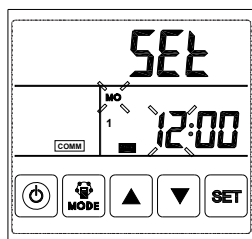

 Режим выключения
таймера активен

 Режим выключения
таймера неактивен

Когда режим выключения таймера активен, нажмите кнопку «MODE» для входа в настройки «часа», используя кнопки «UP» и «DOWN» установите «час». После настройки «часа» нажмите кнопку «MODE» для настройки «минут». После настройки «минут», нажмите кнопку

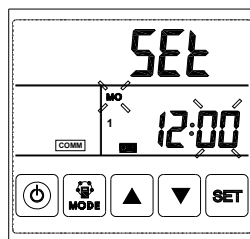

Выключение таймера установки часа

«SET» для сохранения и перехода к настройкам следующего дня недели. Используйте предыдущие инструкции для настройки таймера для остальных дней недели. После выключения таймера для всех дней недели нажмите кнопку «SET» для сохранения данных.



Выключение таймера установки минут



ВНИМАНИЕ!

В режиме настройки времени, при отсутствии действий более 10 секунд система автоматически вернется на главный экран.

• Оттаивание

Когда вентилятор находится в режиме оттаивания, на экране появляется соответствующий символ.



• Контроль влажности [опция]

Пользователь может настроить статус «Контроль влажности» нажатием кнопок «UP» и «DOWN». Устанавливаемый диапазон 45–90%

Если установка выключена, а уровень фактической влажности превышает уровень установленной, включается вентилятор и начинает автоматически работать на высокой скорости. Когда уровень влажности становится ниже установленного, вентилятор выключается.

Если установка включена, а уровень фактической влажности превышает уровень установленной, вентилятор начинает работать на высокой скорости. Если у вентилятора и так высокая скорость, то он просто продолжает работать. Когда уровень влажности становится ниже установленного, вентилятор возвращается к изначальной скорости.

Настройка переключателя

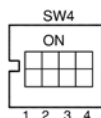

1. SW4-1: OFF-Стандартное оттаивание воздухом вытяжного вентилятора
ON-Оттаивание электрического нагревателя со стороны наружного воздуха
2. SW4-2: OFF-Ручное и Автооткрытие байпаса
3. SW4-3: OFF-датчик CO₂
ON-датчик температуры и влажности
4. SW4-4: Резерв



ВНИМАНИЕ!

Пожалуйста, отключите питание, прежде чем проводить настройку

1. SW4-1 переключение режима Оттаивания. В позиции «он» режим направляется на оттаивание электрического нагревателя со стороны наружного воздуха (предварительно необходимо установить нагреватель со стороны улицы, рекомендуется использовать при температуре зимой -15°C). В таком случае параметр 01 автоматически переключается на значение 0.

Режим предотвращения обмерзания рекуператора при помощи предварительного электрического нагревателя.

- Если датчик наружной температуры фиксирует температуру ниже -15°C происходит включение предварительного нагревателя на 50 минут, после чего установка будет отключена на 10 минут. И цикл повторится.
- Если при включенном нагревателе датчик температуры воздуха, установленный после рекуператора на стороне вытяжного воздуха, фиксирует температуру ниже -1°C – установка будет отключена на 50 минут.
- Если температура вытяжного воздуха ниже -1°C и наружная температура выше -15°C, электрический нагреватель включается на 10 минут для оттаивания.
- Если, при включенном электрическом на-

гревателе, температура приточного воздуха выше +25°C, предварительный нагреватель отключится на 5 минут. Если датчик температуры приточного воздуха зафиксирует температуру выше +25°C более трех раз подряд – электрический нагреватель отключается.

2. SW4-2 режим байпаса. В позиции «off» байпас открывается автоматически в зависимости от наружной температуры. После присоединения к разъему сухого контакта [в соответствии со схемой подключения], клапан байпаса открывается в ручном режиме и вентилятор начинает работать на высокой скорости.
3. SW4-3 Режим принудительной вентиляции. По умолчанию вентилятор регулируется датчиком CO₂. В позиции «он» вентилятор регулируется датчиком температуры и влажности. Подключить можно только один из двух датчиков одновременно. Если SW4-3 находится в позиции «он» без подключенного датчика температуры и влажности, программа выдает ошибку E3.
4. SW4-3 Резервный. Работа внешнего переключателя ВКЛ/ВЫКЛ Внешний переключатель может быть подключен к сухому контакту для вкл/выкл вентилятора.
 - Если выключенный вентилятор, получает внешний сигнал к включению, он начинает работать на высокой скорости. При внешнем сигнале выключения, вентилятор выключается.
 - Если вентилятор работает и получает внешний сигнал к включению, он начинает работать на высокой скорости. Когда вентилятор получает сигнал к выключению, он возвращается в режим работы на предыдущей скорости.

10. ОБСЛУЖИВАНИЕ



ВНИМАНИЕ!

Установка должна быть отключена от электросети перед началом обслуживания. Необходимо проводить регулярную чистку либо замену фильтрующих вставок, а также чистку теплообменника. Периодичность чистки зависит от условий эксплуатации и загрязненности наружного воздуха, но не должна происходить реже 1 раза в месяц.

Очистка фильтра

1. Откройте сервисную панель.
2. Аккуратно извлеките фильтрующие вставки из установки.
3. Используйте для очистки мягкую щетку или пылесос. При сильных загрязнениях допускается промыть фильтр водой с использованием не агрессивных моющих средств.
4. Вставьте фильтрующие вставки на место после их полного высыхания. Допускается только естественная сушка фильтров.
5. Замените фильтры, если на них есть какие-либо повреждения.

Обслуживание теплообменника

1. Откройте сервисную панель.
2. Аккуратно извлеките фильтрующие вставки из установки.
3. Извлеките теплообменник из установки.
4. Используйте пылесос для очистки теплообменника. Мыть теплообменник запрещается.
5. Установите теплообменник и фильтры на место.

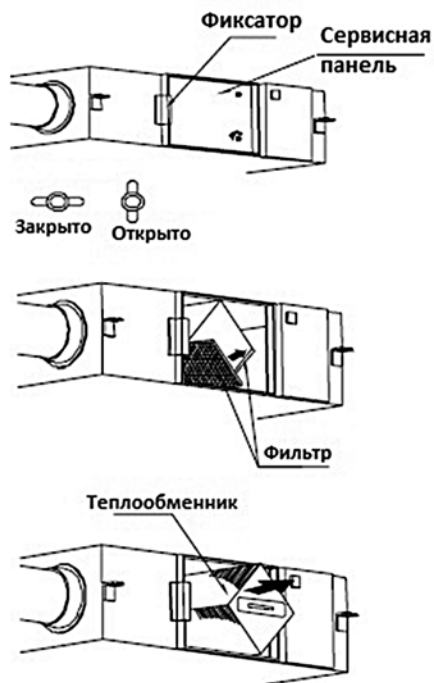

11. УСТРАНЕНИЕ НЕИСПРАВНОСТЕЙ

Неисправность	Возможная причина	Решение
Расход воздуха стал заметно меньше на притоке и/или на вытяжке.	Фильтр загрязнен.	Очистите или замените фильтр.
Слышен свист из вентиляционных отверстий.	На одном из соединений воздуховодов утечка воздуха.	Необходимо уплотнить соединение. Либо произвести ремонт.
Устройство не работает.	1. Нет электричества. 2. Сработала защита. Сеть разомкнута.	Подключите электричество

12. ТЕХНИЧЕСКИЕ ХАРАКТЕРИСТИКИ

Модель	Модель	RCS 350	RCS 500	RCS 650	RCS 950	RCS 1350	RCS 1500
Макс. расход (м³/ч)	Выс.	330	470	620	950	1350	1500
	Сред.	320	427	520	760	1205	1365
	Низ.	280	319	432	613	955	1100
Макс. давление (Па)	Выс.	93	126	132	134	231	250
	Сред.	73	110	106	114	180	200
	Низ.	45	36	65	46	175	170
Эффективность Рекуператора (%)		75	75	75	75	75	75
		75	75	75	75	75	75
		77	77	77	78	77	77
Питание		220-240В, 1 фаза, 50 Гц					
Потребляемая мощность (Вт)		115	130	170	230	620	730
Номинальный ток (А)		0,5	0,56	0,72	0,96	2,8	3,3
Масса (кг)		25	29	37	43	60	79
Уровень звукового давления*, Дб (А)	Выс.	26	27	31	33	39	40
	Сред.	24	26	29	31	37	38
	Низ.	22	22	25	25	31	33

* К окружению на расстоянии 1,5 м

13. УТИЛИЗАЦИЯ



По окончании срока службы агрегат следует утилизировать. Подробную информацию по утилизации агрегата вы можете получить у представителя местного органа власти.

14. СЕРТИФИКАЦИЯ

Импортер

Общество с ограниченной ответственностью «Ай.Эр.Эм.Си.» РФ, 119049,
г. Москва, Ленинский проспект, дом 6, строение 7, кабинет 14.

Декларация принята на основании:

Обоснования безопасности № ОББ-04/12/2017 от 04.12.2017, протоколы испытаний № 21Ф-72-11-18, № 21Ф-73-11-18, № 21Ф-74-11-18 от 09.11.2018 Испытательный центр «Фобос» Регистрационный № МОСТ RU.04ИАЕО.ИЛО021.

Декларация обновляется регулярно.

Товар соответствует требованиям:

ТР ТС 010/2011 «О безопасности машин и оборудования»;
ТР ТС 020/2011 «Электромагнитная совместимость технических средств»;
ТР ТС 004/2011 «О безопасности низковольтного оборудования»

№ декларации: Д-LV.АЖ57.В.00328/18

Срок действия: С 14.11.2018 до 13.11.2019.

[При отсутствии копии новой декларации в коробке, спрашивайте копию у продавца]

Изготовитель: СИА «ГРИН ТРЕЙС» ЛВ-1004, Латвия, Рига, ул. Бикенсалас, 21

Произведено под контролем: Клима Технолоджи С.Р.Л., Виа Назарио Сауро 4, 40121 Болонья, Италия. Дата изготовления товара указана на нем непосредственно.

Сделано в Китае.

Отдельные технические параметры приборов могут отличаться от приведенных в настоящей инструкции. Компания SIA «GREEN TRACE» оставляет за собой право изменять технические характеристики изделий с целью улучшения качества продукции.

